



Croquet Sp. z o.o.

Szczodre, k./ Wrocławia  
ul. Trzebnicka 81, 55-095 Mirków

Tel. 71 399 84 12  
Fax. 71 399 85 83  
Tel. kom. 697 435 535  
biuro@plac zabaw.com.pl

www.plac zabaw.com.pl

NIP: 8961434198

Szczodre, 2017-09-19

NUMER  
KLIENTA

5049

### OFERTA CENOWA nr KK 75/09/17, wejsja 1, miejsce montażu: Cieszyn

W nawiązaniu do Państwa zapytania przedstawiamy wycenę:

#### Urządzenia:

Lp.	Nazwa urządzenia	Nr kat.	Materiał (główny)	Sposób montażu	Ilość	Cena netto za szt.	Rabat %	Cena netto z rabatem	vat za szt.	wartość netto z rabatem	wartość vat	Cena brutto z rabatem za szt.	Wartość brutto z rabatem	cechyk at
1	Nicpoń 4 (ZS. 2w_v.235)	GT-0304A	drewno klejone	na kotwach stalowych	1	4725,00	7%	4394,25	1010,68	4394,25	1010,68	5404,93	5404,93	✓
2	Stojak na rowery 5 stanowisk	BK-0032/5	metal	wkopany w ziemię	1	672,00	7%	624,96	143,74	624,96	143,74	768,70	768,70	*D
3	Płaskownica z pokrywą (ZS. P_v.327)	GT-0034/3	drewno bezdrzewiowe	wolnostojące	1	4370,00	7%	4064,10	934,74	4064,10	934,74	4998,84	4998,84	*w trakcie certyfikacji
Suma:											2089,16	9083,31	11172,47	Zł

\*Na belkach mogą występować drobne spękania, flekowania i przeszlifowania, które nie stanowią wad konstrukcyjnych

\*D-deklaracja producenta

\*Ofertowane urządzenia wykonywane są z drewna sosnowego o średnicy 100 i 60 mm łączonego najnowocześniejszym, najstabilniejszym i najtrwałszym systemem połączeń GT.

#### Koszt dostawy i montażu:

Lp.	Nazwa usługi	Ilość	Cena netto za szt.	vat za szt.	wartość netto	wartość vat	Cena brutto za szt.	Wartość brutto	VAT
1	Montaż	1	1362,50	313,38	1362,50	313,38	1675,88	1675,88	23
2	Dostawa Szczodre-Cieszyn	1	650,00	149,50	650,00	149,50	799,50	799,50	23
Suma:					2012,50	462,88		2475,38	zł

#### Wartość z dostawą i montażem

					11095,81	2552,04		13647,85	zł
--	--	--	--	--	----------	---------	--	----------	----

#### **UWAGA! UDZIELONY RABAT OBOWIĄZUJE PRZY ZAMÓWIENIU WSZYSTKICH WW. URZĄDZEŃ. W PRZYPADKU MODYFIKACJI OFERTY RABAT MOŻE ULEC ZMIANIE.**

#### Uwagi do oferty:

- kolor drewna/urządzeń fitness w ofercie to: TEAK (tak jak istniejące urządzenia)
- rodzaj przewidywanej nawierzchni na placu zabaw: .....
- oferta zawiera karty techniczne urządzeń

- oferta jest ważna 30 dni od daty wystawienia i nie uwzględnia warunków finansowych Klienta jak np. wysokości i termin wymaganej kaucji montażowej i gwarancyjnej, partycypacji w kosztach utrzymania placu budowy, ubezpieczenia lub gwarancji należytego wykonania umowy itp. W przypadku ich zgłoszenia po otrzymaniu oferty firma Croquet Sp. z o.o. ma prawo do jej zmiany, uwzględniając zgłoszone warunki finansowe Klienta.

**Forma płatności:** przedpłata 100% wartości zamówienia, płatna 50% w ciągu 3 dni od dnia wystawienia faktury PRO-FORMA na n/w rachunek bankowy: Bank BZ WBK S.A. 09 1090 1522 0000 0001 0725 6968. Pozostała część (50%) płatna 7 dni przed realizacją zamówienia.

**Termin realizacji:** od 6 do 8 tygodni (uzależniony od okresu, w którym składane jest zamówienie) od DATY WPŁATY ZALICZKI, pod warunkiem wpłaty pozostałej części wartości zamówienia i udostępnienia placu budowy na min. 7 dni przed terminem realizacji zamówienia.

**Okres gwarancji:** 24 miesiące

Przyjmując warunki ww. oferty firmy CROQUET Sp. z o.o. i składając zamówienie Zamawiający oświadcza, iż zapoznał się i akceptuje Ogólne Warunki Realizacji Zamówień firmy CROQUET Sp. z o.o., które stanowią integralną część niniejszej oferty.

Ogólne Warunki Realizacji Zamówień firmy CROQUET Sp. z o.o. zostały w formie załącznika dołączone do niniejszej oferty, jak również dostępne są na stronach internetowych firmy: [www.plac zabaw.com.pl](http://www.plac zabaw.com.pl), [www.fabryka-zabawy.com.pl](http://www.fabryka-zabawy.com.pl)

Z poważaniem,  
**Beata Cyrańska**  
Konsultant Handlowy  
kom. 609 156 030

## STOJAK NA ROWERY (5 STANOWISK) NR KAT. BK-0032/5

## Widok



## Wymiary urządzenia

WYMIARY:	
Element:	2,40 x 0,40 m
Wysokość całkowita:	0,45 m

## Zastosowane materiały

- **Konstrukcja** metalowa malowana proszkowo, zabezpieczona przed wpływem warunków atmosferycznych.
- **Stojak montowany** na stałe bezpośrednio w gruncie.

\*Wymiary podano z dokładnością do 5 cm.

**UWAGA!**

Produkcja naszych wyrobów podlega ciągłym kontrolom bezpieczeństwa i jakości, dlatego w ewentualnych i sporadycznych przypadkach przedstawione rysunki mogą odbiegać od urządzeń fizycznie zamontowanych na placu zabaw. W razie wątpliwości lub pytań prosimy o kontakt z Działem Handlowym.

## ZESTAW NICPOŃ 4 NR KAT. GT-0304A

ZS\_2w\_256

## 1. RYSUNKI

DOPOSAŻENIE ZESTAWU URWIS 8 GT-0108A

Widok 1



Widok 2

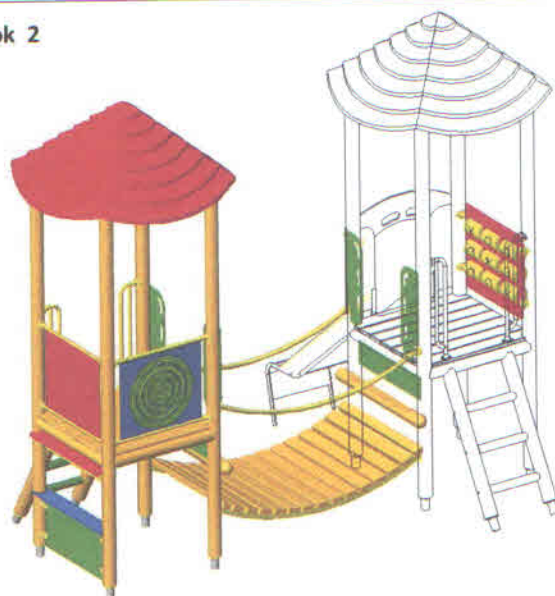

Widok 3



Strefa bezpieczeństwa

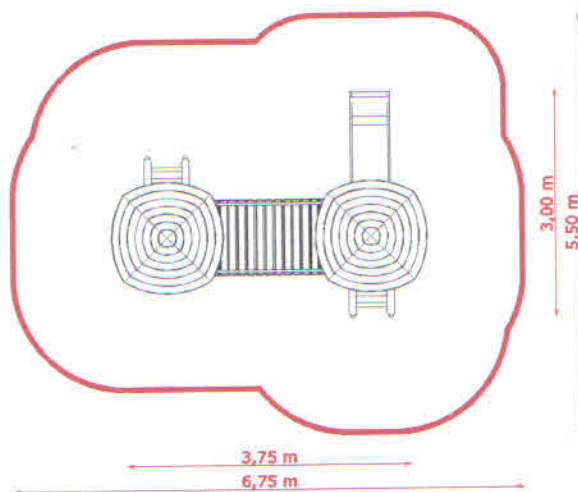

## 2. ELEMENTY ZESTAWU

Lp.	NAZWA	SYMBOL	ILOŚĆ	WYS.SWOB. UPADKU
1	Wieża z dachem czterospadowym	GT-0001	1	1,10
2	Zjeżdżalnia	GT-0005	1	1,10
3	Drabinka wejściowa	GT-0058	1	1,10
4	Wieża z dachem czterospadowym	GT-0001	1	1,10
5	Drabinka wejściowa	GT-0058	1	1,10
6	Pomost wiszący z drewna	GT-0025	1	0,55
7	Barierka OX	GT-0088	1	-
8	Barierka edukacyjna LABIRYNT	GT-0088/3	1	-
9	Skłepik	GT-67/1	1	-

Elementy istniejące

Elementy doposażenia

### 3. WYMIARY ZESTAWU

WYMIARY:	
Zestaw	3,75 x 3,00 m
Strefa bezpieczeństwa	6,75 x 5,50 m
Powierzchnia strefy	31,00 m <sup>2</sup>
Obwód strefy	20,95 m
Wysokość swobodnego upadku	1,10 m

\*Wymiary podano z dokładnością do 5 cm.

### 4. ZASTOSOWANE MATERIAŁY



- **Słupy nośne oraz belki poziome** o przekroju okrągłym i średnicy 100 i 60 mm, wykonane z drewna klejonego i/lub bezrdzeniowego powlekanego wielowarstwowo preparatami chroniącymi przed pękaniem, zwietrzeniem, pleśnią.
- Słupy nośne oraz belki poziome połączone ze sobą prostopadłe w jednej osi poprzez siodłowe zakończenie, zabezpieczające przed obrotem wokół własnej osi i rozchwianiem.
- Słupy nośne i belki poziome zakończone zaokrągleniem o promieniu 50 mm.
- **Podesty** o wymiarach 1,00 x 1,00 m wykonane z desek ryflowanych i/ lub ze sklejki antypoślizgowej, wmontowane w podfrezowane zagłębienia poziomych belek stanowiących elementy konstrukcyjne.
- **Barierki oraz panele edukacyjne** wykonane z płyt HPL lub/i HDPE.
- **Daszki z tworzywa.**
- **Zjeżdżalnia** o ślizgu wykonanym z blachy nierdzewnej, zagłębionej w burtach malowanych proszkowo. Poziom startowy zjeżdżalni usytuowany na wysokości 1,10 m.
- **Elementy metalowe** malowane proszkowo i/lub cynkowane i/lub wykonane ze stali nierdzewnej.

### 5. SPOSÓB MONTAŻU

- a) **Montaż na kotwach** - Nogi belek zamontowane w gruncie za pomocą stalowych kotew połączonych z belką przy użyciu jednego, centralnie usytuowanego złącza gwintowanego. Kotwy zabezpieczone przed korozją poprzez cynkowanie.
- b) **Montaż bezpośrednio w gruncie** – nogi belek wykonane z drewna impregnowanego ciśnieniowo, zakopane bezpośrednio w gruncie na około 70 cm.

### 6. KOLOR BELEK

Jest uzależniony od sposobu montażu, i tak:

- a) Montaż na kotwach – belki w kolorze **sosny**  lub **teaku** 
- b) Montaż bezpośrednio w gruncie – belki w kolorze **teaku** 

**UWAGA !** Wszelkie spadki terenu powyżej 2% należy zniwelować przed montażem urządzenia na miejscu.

#### UWAGA!

Produkcja naszych wyrobów podlega ciągłym kontrolom bezpieczeństwa i jakości, dlatego w ewentualnych i sporadycznych przypadkach przedstawione rysunki mogą odbiegać od urządzeń fizycznie zamontowanych na placu zabaw. W razie wątpliwości lub pytań prosimy o kontakt z Działem Handlowym.

## 1. RYSUNKI

Widok

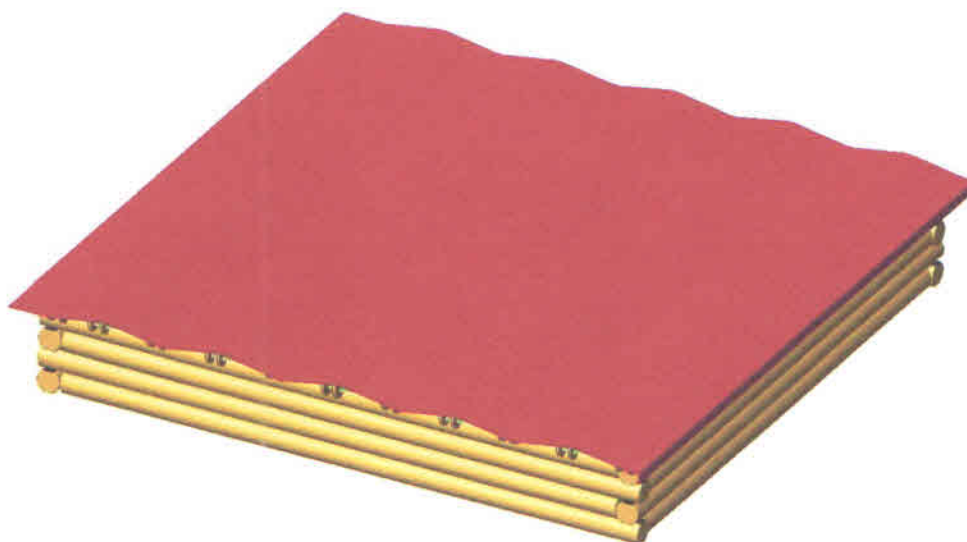

Strefa bezpieczeństwa

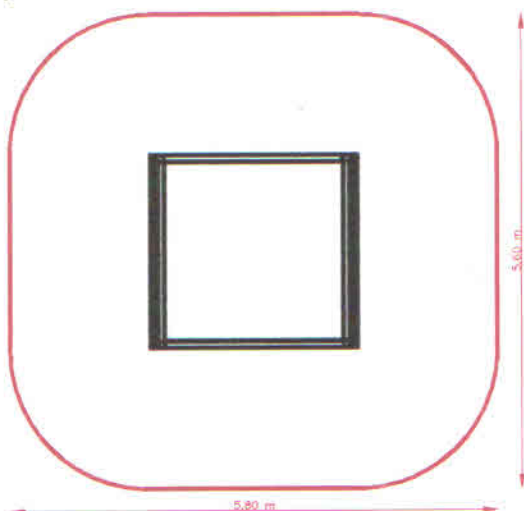

Wymiary urządzenia

## WYMIARY:

Wymiary piaskownicy:	2,50 x 2,50 m
Wymiar całego urządzenia:	2,80 x 2,60 m
Strefa bezpieczeństwa	5,80 x 5,60 m
Wysokość	0,45 m

\*Wymiary podano z dokładnością do 5 cm.

## 2. ZASTOSOWANE MATERIAŁY

- **Konstrukcja piaskownicy** z belek o przekroju okrągłym i średnicy 80 mm, impregnowanych ciśnieniowo. Belki zakończone zaokrągleniem o promieniu 50 mm.
- **Rozsuwana przykrywa do piaskownicy** wykonana z nieprzepuszczalnej tkaniny poliestrowej.
- **PIASEK - WE WŁASNYM ZAKRESIE.**

## 3. KOLOR BELEK

Piaskownice wykonywane są z belek w kolorach: sosny



lub teaku



## UWAGA!

Produkcja naszych wyrobów podlega ciągłym kontrolom bezpieczeństwa i jakości, dlatego w ewentualnych i sporadycznych przypadkach przedstawione rysunki mogą odbiegać od urządzeń fizycznie zamontowanych na placu zabaw. W razie wątpliwości lub pytań prosimy o kontakt z Działem Handlowym.